

Varenummer: 203250M16200A1UK

Beskrivelse: E+G Justerfod  
GN 32-50-M16-200-A1-UK

Note: UK Med møtrik, sekskant i toppen, spændeflade i bunden

## Mål

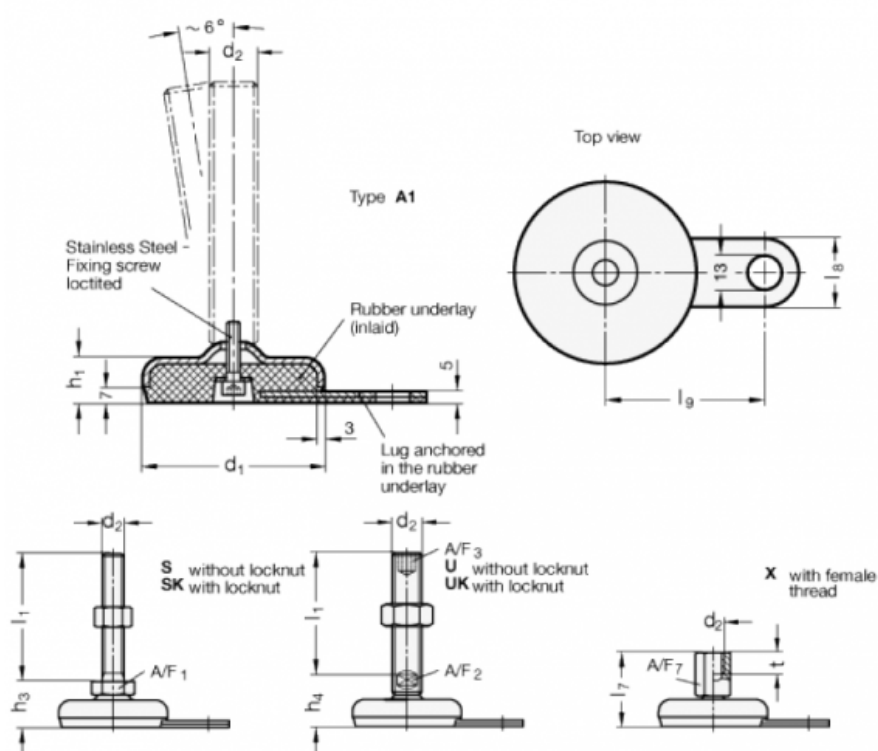

A/F2 = 12

l9 = 45

A/F3 = 8

d1 = 50

d2 = M16

h1 = 18

h4 = 32

l1 = 200

l8 = 25